

■用 途

- 船舶の雑用水用・各種海水の取水・その他一般給水用



150・250W



400W品

■特 長

(1)優れた耐食性

ケーシングなど主要接液部はステンレス・樹脂による高耐食ユニットです。その他の接液部にも耐海水用に最適な材料を使用した専用設計品を採用し、腐食に強く海水送水用に最適です。

※定期的に部品交換は必要です。(ファインセンサー、アキュムレータ、メカニカルシール)

(2)吐出圧一定

使用水量の変化に応じて、ポンプの回転速度をインバータ制御することにより、地下水位に影響されることなく、吐出圧一定給水を行います。

(3)省エネ運転

低騒音型インバータ、高効率モータの採用、ポンプ部の効率upなどにより静かで省エネ効果の高い運転を実現。

(4)ノイズ・高調波対策

ノイズフィルター・リアクトル内蔵でノイズ、高調波対策を標準装備。

(5)ソフトスタート運転

スタート時の始動電流をインバータ制御で軽減。ソフトスタート運転で電圧低下など電源に与える影響を抑えました。

(6)小形・軽量

コンパクト設計で小形・軽量化を実現。

■標準仕様

制御方式	周波数制御による吐出圧一定
運転方式	単独
設置場所	屋内・屋外(標高1,000m以下)
揚 液	海水・清水・0~40℃(凍結なきこと)
ポンプ(材料)	インペラ:樹脂、主軸:接液部SUS304、ケーシング(ベアラー体型):樹脂※(150・250W品)、ケーシング:SCS13(400W、750W品)
モーター	センサーレスPMモータ4極
吸込条件	吸込全揚程-8m(20℃)
電 源	単相 100V、三相 200V
塗 装 色(マンセルNo.)	アキュムレータ:グレー(10Y5.5/0.5) カバー:ベビーブルー〔樹脂製〕 ベース:グレー〔樹脂製〕

※ケーシングラインはCACとなります。

■構成部品

電 装 部	○
ファインセンサー <sup>®</sup>	○※
アキュムレータ	○(PTB3-01形)
カバ ー	○(樹脂製)
電 源 コ ー ド	○(2m)
そ の 他	相フランジ、ベース、アース線、ストレーナ

※圧力センサーと流量スイッチ一体構造

■特別付属品(オプション)

- コントロールユニットDMS<sup>3</sup>形

形式説明

NFZ3 250S

① ② ③

①ポンプ形式

②モータ出力

( 150 : 150W )  
( 250 : 250W )  
( 400 : 400W )  
( 750 : 750W )

③電源

( S : 単相100V )  
( T : 三相200V )

### ■適用図

吸込揚程－8mの場合

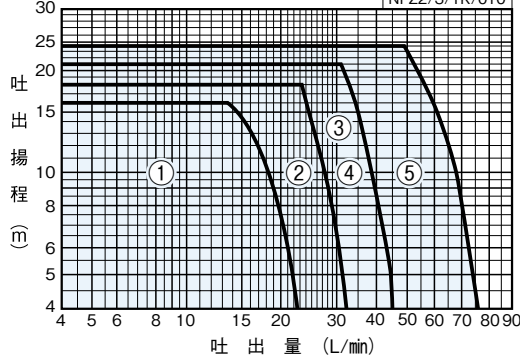

吸込揚程－2mの場合

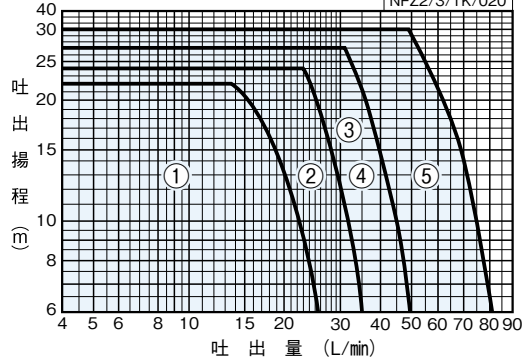

### ■仕様表 少量水停止流量：4L/min

吸込口径 mm	吐出口径 mm	符号	形 式	モータ W	電源 V	標準仕様		運転特性*1				Sモード設定時	7キユムレータ	仕様内 騒音値 dB
						全揚程	吐出量	吸込揚程	運転揚程	吐出量	始動揚程	運転揚程*2	容量	
20	20	1	NFZ3-150S	150	単相100	20	17	8	16	14	12	18	1	46~49
								2	22	14	18	24		
25	25	2	NFZ3-250S	250	単相100	22	25	8	18	23	14	21	1	46~49
								2	24	23	20	27		
								3	21	31	17	25		
25	25	3	NFZ2-400S	400	単相100	25	34	8	21	31	17	25	1	47~50
								2	27	31	23	31		
25	25	4	NFZ2-400T	400	三相200	25	34	8	21	31	17	25	1	47~50
								2	27	31	23	31		
32	32	5	NFZ2-750	750	三相200	28	54	8	24	49	20	28	1	49~51
								2	30	49	26	34		

\*1 運転特性の数値は、上段が吸込揚程－8m、下段が吸込揚程－2mの値です。ご使用される際には用途に合わせて始動揚程を調整してご使用ください。  
 \*2 吐出量10L/minにおける運転揚程(参考値)です。Sモードは流量に応じて運転揚程が変動します。  
 ◎Sモード設定時は、吐出圧力一定運転とはなりません。Eモードに比べ消費電力が少量水側でUPします(出荷時設定はEモードとなります)。

### ■据付例

図例1

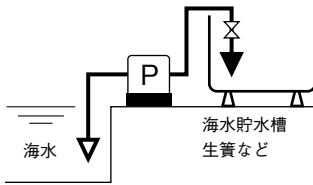

図例2

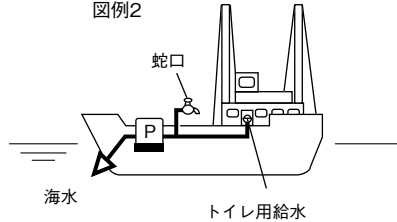

### ■部品配置図例

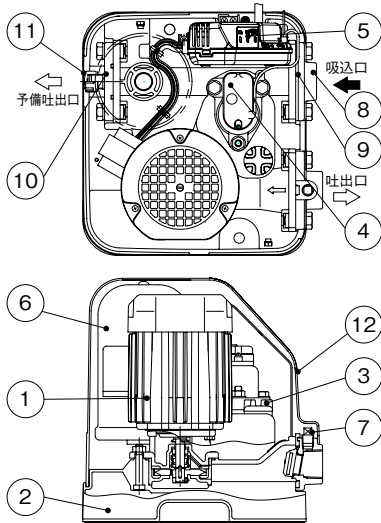

No	名 称	材 料
1	モータ	—
2	ベース ※	(PP-GF30)
3	プラグ(1/2)	PP-GF40
4	ファインセンサー	—
5	電装箱	—
6	アキュムレータ	—
7	プラグ(1/4)	SCS13
8	ひしフランジ	SCS13
9	ひしフランジパッキン	EPDM
10	ひしフランジ	PPE-GF20
11	キャップ	PP-GF40
12	ポンプカバー	PP

※250W以下は、ベースとケーシングの一体構造。  
 400W以上は、ケーシングはSCS13製。

### ■寸法図

実施計画に際しましては納入仕様書ご請求ください。

400W以下の場合

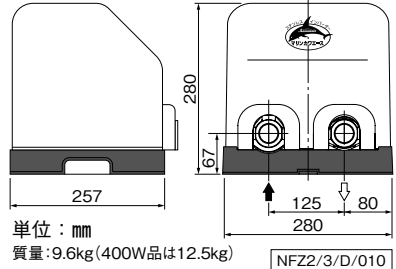

単位：mm  
 質量：9.6kg(400W品は12.5kg)

750Wの場合

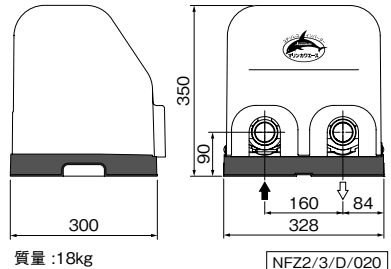

質量：18kg

PUMP WHOLESALE CENTER  
ポンプ卸センター

<https://www.pump-oroshi.com/>

ポンプ及び部品に関するお問い合わせ

 046-836-0844  
平日 8:30~17:30

 the-pump@chuoshoko.com

お気軽にお問い合わせ下さい 